



Catalogue

MODELES DEPOSES
UNDERSPORT
www.undersport.eu



PRODUITS VIERGES

sur stock **DISPONIBLES EN 48H** sans impression

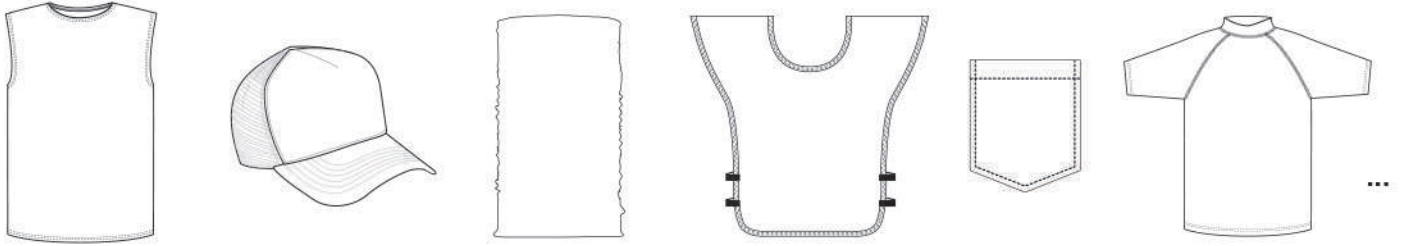

PRODUITS PERSONNALISES



IMPRESSION FRANCE : délai sur demande (+/3 semaines après validation du BAT)

FORMATS D'IMPRESSION

A



Sublimation 1 couleur (noir)

B



A4 sublimation quadri

C



A3+ (35x45 cm) sublimation quadri

D



Full sublimation



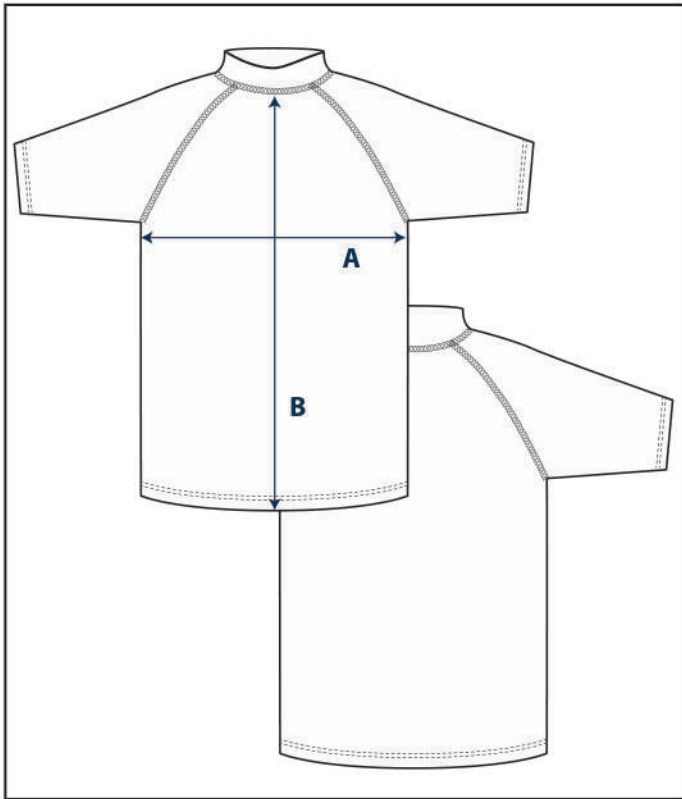

MARQUAGE

PLACEMENT POSSIBLE :

- Devant
- Dos
- Manche

COULEURS :

- Sur BLANC : marquage **A**, **B** ou **C** en sublimation quadri
- Sur COULEURS : A uniquement, impression 1 couleur (NOIR)

FORMAT :

- jusqu'au A3+ (35x45cm)

OPTIONS :

- Numérotation
- Nom



DESCRIPTIF PRODUIT

- Produit idéal pour les sports aquatiques
- Finitions flatlock en fils ton/ton
- Produit mixte
- Fabriqué en Chine
- Imprimé en France
- UPF 50
- Existe en manches longues et sans manches en fabrication spéciale



LES + PRODUIT

- Excellent rapport qualité / prix
- Produit sur stock dans toutes les tailles
- Pas de minimum à la taille

MATIERE

- Jersey 190g/m²
- 85% Polyester / 15% Elasthanne
- Conseils de lavage :

TAILLES DISPONIBLES

- S - M - L - XL

Dimensions en cm		S	M	L	XL
A	Largeur 1/2 Poitrine	42	44	46	48
B	Hauteur Milieu Devant	54	56	58	60

Tolérance +/- 5%

COLORIS DISPONIBLES



Blanc
01



Jaune
05



Orange
06



Rouge
04



Bleu
03



etc...

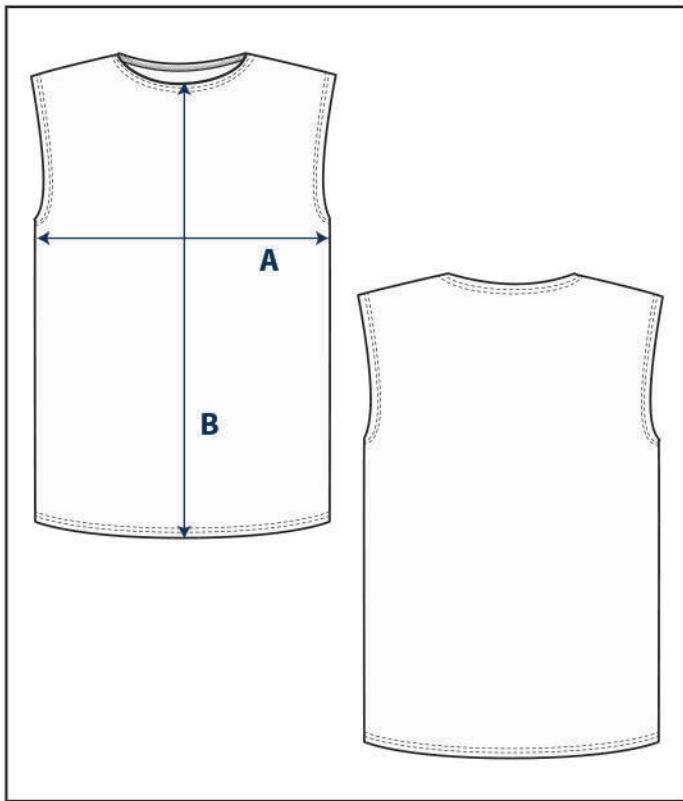

MARQUAGE

PLACEMENT POSSIBLE :

- Devant
- Dos

COULEURS :

▪ Sur BLANC :
marquage **A, B, C** ou **D** en sublimation quadri
⚠ Marquage **D** :
Risque de plis blancs après subli à l'encolure
ou aux emmanchures !
Fond clair conseillé

OPTIONS :

- Numérotation
- Nom

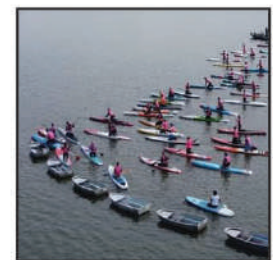

DESCRIPTIF PRODUIT

- Votre produit évènementiel en full subli
- Multifonction: pour les sports aquatiques, courses terrestres, etc..
- Peut se porter sur un gilet de sauvetage
- Produit mixte
- Fabriqué en Chine
- Imprimé en France
- UPF 50



LES + PRODUIT

- Excellent rapport qualité / prix
- S'adapte à toutes les morphologies
- Produit sur stock

MATIERE

- Jersey 160g/m²
- 92% Polyester / 8% Elasthane
- Conseils de lavage :

TAILLES DISPONIBLES

- Taille Unique

Dimensions en cm		T.U
A	Largeur 1/2 Poitrine	42
B	Hauteur Milieu Devant	53

Tolérance +/- 5%

COLORIS DISPONIBLES



Blanc



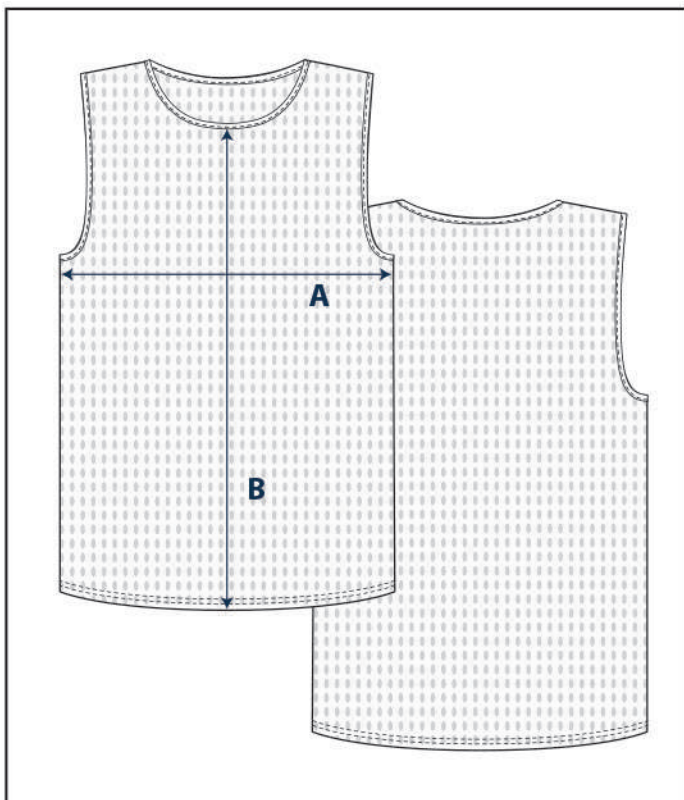

DESCRIPTIF PRODUIT

- Idéal pour vos opérations de communication, incentives, courses, etc...
- Finitions biais encolure et emmanchures
- Surpiques fils ton/ton
- Produit mixte
- Fabriqué en Chine
- Imprimé en France

LES + PRODUIT

- Excellent rapport qualité / prix
- Coloris fluo très visibles
- Possibilité d'accrocher un dossard
- Produit sur stock

MATIERE

- Mesh 130g/m²
- 100% Polyester
- Conseils de lavage :

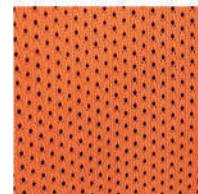

MARQUAGE

PLACEMENT POSSIBLE :

- Devant
- Dos

COULEURS :

- Sur BLANC :
marquage **A**, **B** ou **C** en sublimation quadri
- Sur COULEURS :
A uniquement, impression 1 couleur (NOIR)

FORMAT :

- jusqu'au A3+ (35x45cm)

OPTIONS :

- Numérotation
- Nom

TAILLES DISPONIBLES

- Taille unique

Dimensions en cm		T.U
A	Largeur 1/2 Poitrine	60
B	Hauteur Milieu Devant	58

Tolérance +/- 5%

COLORIS DISPONIBLES



Blanc
01

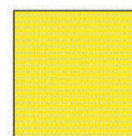

Jaune Fluo
05

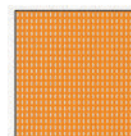

Orange Fluo
06

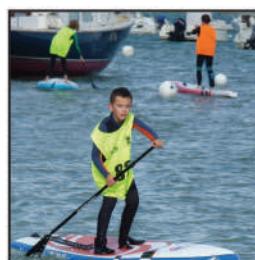

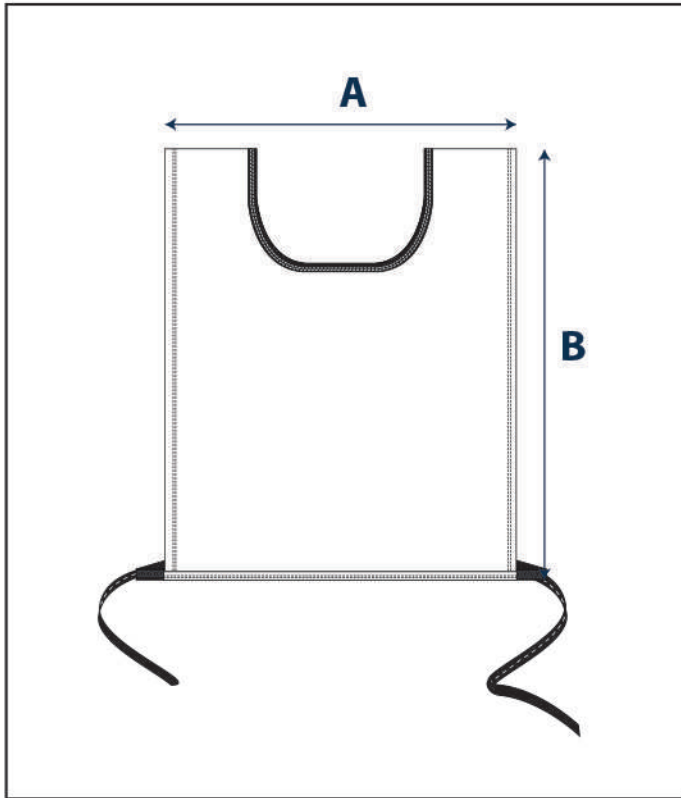

DESCRIPTIF PRODUIT

- Dossard 100% personnalisable
- Lanière de serrage sur les 2 côtés
- Modèle enfant
- Fabriqué en Chine
- Imprimé en France

LES + PRODUIT

- Prix imbattable
- Produit sur stock
- Options : numérotation

MATIERE

- Double fronture indémaillable
- 100% Polyester
- Conseils de lavage :

MARQUAGE

PLACEMENT POSSIBLE :

- Devant
- Dos

COULEURS :

- Sur BLANC :

Marquage A B ou D pour l'enfant

Marquage D :

Risque de plis blancs après subli à l'encolure !

FORMAT :

- Full subli
- Placé

TAILLES DISPONIBLES

- Taille unique

Dimensions en cm		Enfant
A	1/2 Largeur	35
B	Hauteur Côté	44

Tolérance +/- 5%

COLORIS DISPONIBLES



Blanc



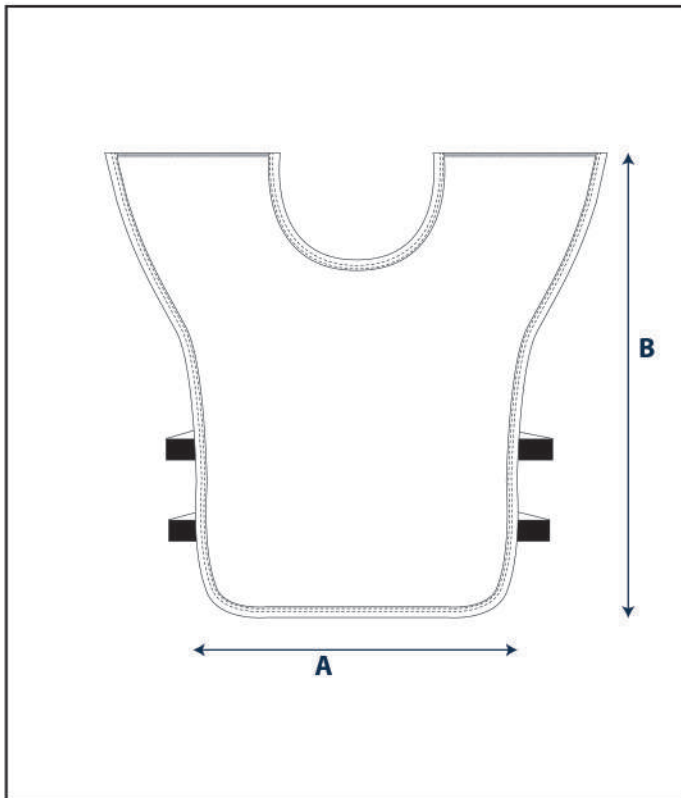

DESCRIPTIF PRODUIT

- Idéal pour les compétitions de snow, ski, etc...
- Bon maintien grâce aux élastiques côtés
- Fabriqué en Chine
- Imprimé en France

LES + PRODUIT

- Très bon prix
- Produit sur stock
- Options : numérotation

MATIERE

- Double fronture déperlent
- 100% Polyester
- Conseils de lavage :

MARQUAGE

PLACEMENT POSSIBLE :

- Devant
- Dos

COULEURS :

- Sur BLANC :

Marquage **A B C** ou **D**

Marquage **D** :

Risque de plis blancs après subli à l'encolure !

FORMAT :

- Full subli
- Placé

TAILLES DISPONIBLES

- Taille unique

Dimensions en cm		T.U.
A	1/2 Largeur Bas	43
B	Hauteur Côté	65

Tolérance +/- 5%

COLORIS DISPONIBLES



Blanc

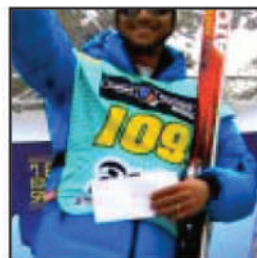



DESCRIPTIF PRODUIT

- Un véritable boardshort personnalisable Pour une communication qui glisse !
- Idéal pour les activités surf, kite, windsurf...
- Ceinture noire sur stock fabriquée en Chine
- Matière principale fabriquée en U.E.
- Imprimé en France
- Modèle femme sur demande

LES + PRODUIT

- Personnalisable à 100%
- Poche zippée discrète dans la ceinture
- Différentes options possibles : poche, oeillet, etc...

MATIERE

- Sergé émerisé 215g/m²
- 88% Polyester, 12% Elasthanne
- Conseils de lavage :

MARQUAGE

PLACEMENT POSSIBLE :

- Jambes

COULEURS :

- Sur BLANC : marquage A, B, C ou D en sublimation numérique haute définition qualité photo

FORMAT :

- Full subli

TAILLES DISPONIBLES

- M - L - XL

Dimensions en cm		M	L	XL
A	1/2 Largeur	40	43	46
B	Hauteur Côté	45	47	49

Tolérance +/- 5%

COLORIS DISPONIBLES



Blanc



etc...

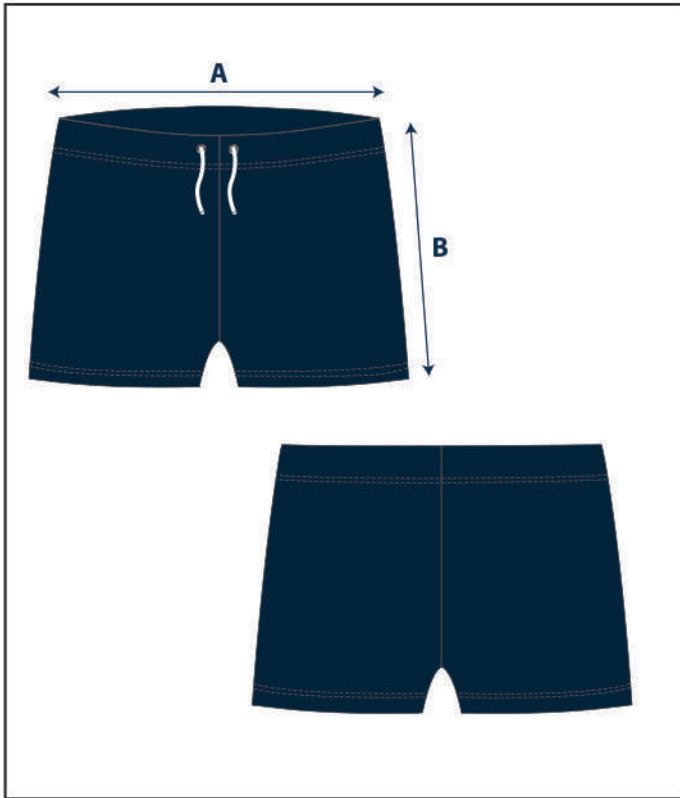

MARQUAGE

PLACEMENT POSSIBLE :

- Marquage jambe

COULEURS :

- Sur NAVY :

Marquage en transfert DTF

FORMAT :

- Griffe (8X8cm)

DESCRIPTIF PRODUIT

- Idéal pour les activités aquatiques (piscine / mer)
- Ce boxer de bain affiche votre logo !
- Elastique et lacet de serrage à la taille
- Matière UE - Oeko-Tex® standard 100
- Fabriqué au Portugal
- Imprimé en France



LES + PRODUIT

- Produit sur stock

MATIERE

- Charmeuse 190g/m²
- 80% Polyamide / 20% Elasthanne
- Conseils de lavage :

TAILLES DISPONIBLES

- XS - S - M - L - XL - XXL

Dimensions en cm		XS	S	M	L	XL	XXL
A	1/2 Largeur	33	35	37	39	41	43
B	Hauteur Côté	25,5	26,5	27,5	28,5	29,5	30,5

Tolérance +/- 5%

COLORIS DISPONIBLES



Navy

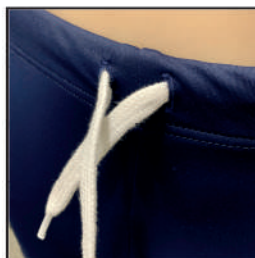

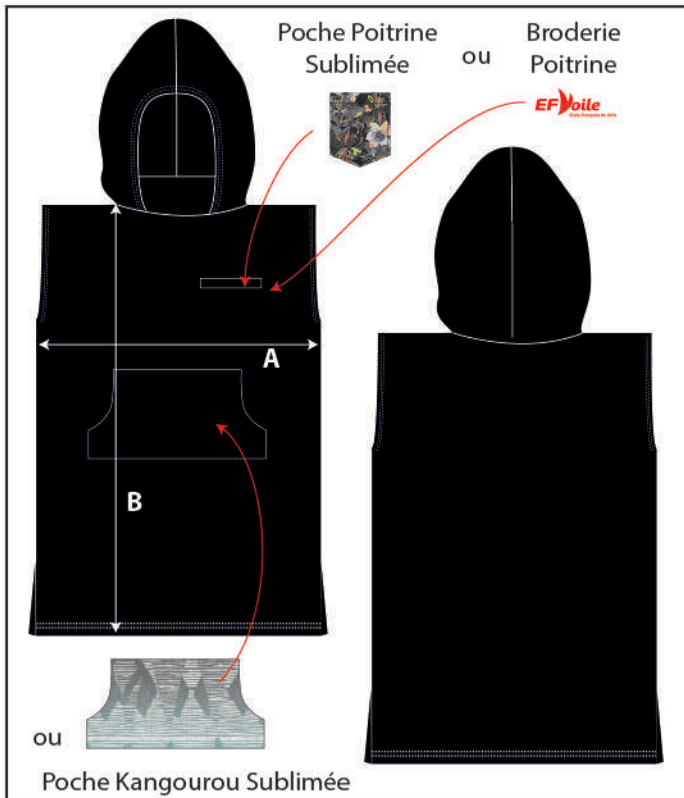

DESCRIPTIF PRODUIT

- Véritable protection contre le vent du Nord après une belle session
- Le poncho permet de se changer en toute discrétion
- Produit mixte
- Fabriqué en Chine
- Plusieurs options de personnalisation
- Personnalisation faite en France

LES + PRODUIT

- Excellent rapport qualité / prix
- Produit sur stock

MATIERE

- Eponge bouclette 280g/m²
- 100% Polyester
- Conseils de lavage :

MARQUAGE

PLACEMENT POSSIBLE :

- Poche Poitrine Devant (10x12 cm)
- Poche Kangourou Devant (50x25 cm)
- Broderie cœur

COULEURS :

- Sur POCHEs : marquage D en sublimation quadri
- En BRODERIE : Selon logo client

FORMAT :

- en fonction du marquage

TAILLES DISPONIBLES

- T.U

Dimensions en cm		T.U
A	Largeur 1/2 Poitrine	90
B	Hauteur Devant	120

Tolérance +/- 5%

COLORIS DISPONIBLES



Noir
02





DESCRIPTIF PRODUIT

- Pour une sublimation sans limite
- Une face polyester velours
- L'autre face en bouclette coton pour un confort maximum
- Fabriqué en U.E.
- Imprimée en France
- Existe en 4 formats



LES + PRODUIT

- Très visuelle
- Douce et absorbante
- Très belle qualité
- Produit sur stock

MATIERE

- Maille éponge 400g/m²
- 60% Polyester / 40% Coton
- Conseils de lavage :

MARQUAGE

PLACEMENT POSSIBLE :

- Face polyester

COULEURS :

▪ Sur BLANC :
marquage D en sublimation quadri
Attention aux aplats foncés !

FORMAT :

- à la dimension des serviettes

TAILLES DISPONIBLES

- 30x50 - 50x100 - 70x140 - 100x180

Dimensions en cm		#146	#141	#140	#142
A	Largeur	30	50	70	100
B	Longueur	50	100	140	180

Tolérance +/- 5%

COLORIS DISPONIBLES



Blanc
01

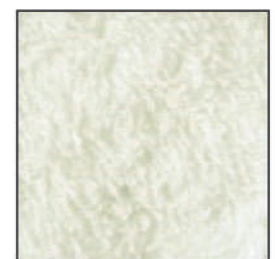

etc...

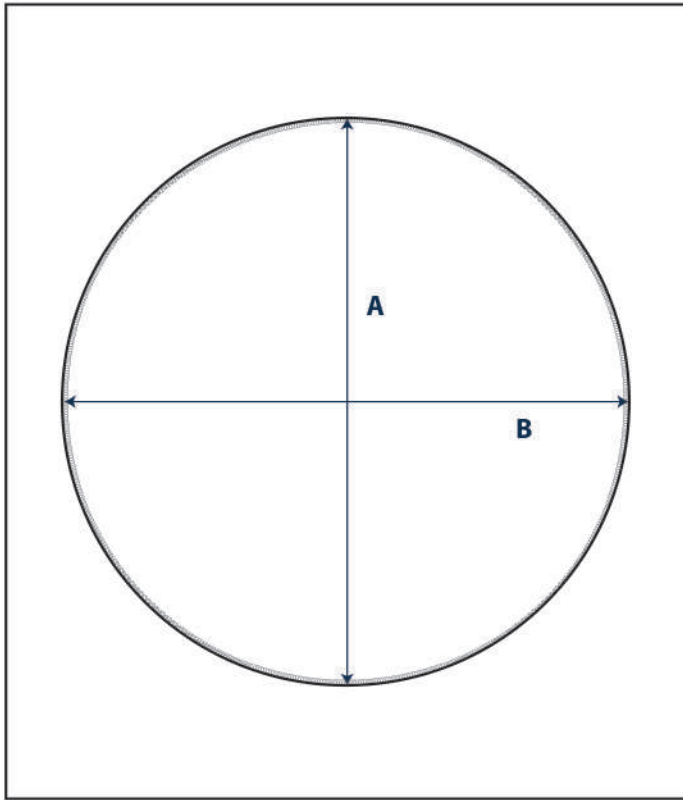

DESCRIPTIF PRODUIT

- La serviette tendance, pratique et confortable
- Idéal à la plage, pour la gym douce ou le baby détente
- Une face polyester velours pour une sublimation sans limite
- L'autre face en bouclette coton
- Fabriqué en U.E.
- Imprimée en France



LES + PRODUIT

- Originale, douce et absorbante
- Très belle qualité
- Produit sur stock

MATIERE

- Maille éponge 400g/m²
- 60% Polyester / 40% Coton
- Conseils de lavage :

MARQUAGE

PLACEMENT POSSIBLE :

- Face polyester

COULEURS :

- Sur BLANC :
marquage D en sublimation quadri
Attention aux aplats foncés !

FORMAT :

- 150 cm

TAILLES DISPONIBLES

- Diamètre: 150 cm

Dimensions en cm		#144
A	Largeur	150
B	Longueur	150

Tolérance +/- 5%

COLORIS DISPONIBLES



Blanc
01



etc...

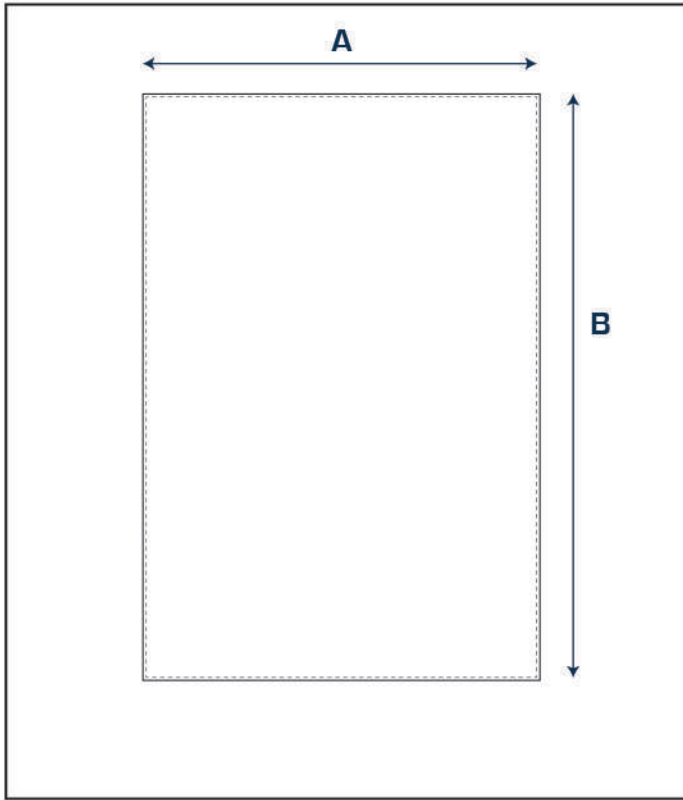

DESCRIPTIF PRODUIT

- Le produit de l'été qui se porte à vos couleurs : en robe, en jupe, en chèche ou en sortie de bain...
- Touché coton
- Fluide et doux
- Fabriqué en Inde
- Imprimé en France

LES + PRODUIT

- Le produit tendance qui s'utilise de 1000 manières !
- Produit sur stock

MATIERE

- Popeline 90g/m²
- 100% Polyester
- Conseils de lavage :

MARQUAGE

PLACEMENT POSSIBLE :

- Endroit

COULEURS :

- Sur BLANC : marquage D en sublimation quadri

FORMAT :

- Full Subli qualité photo HD

TAILLES DISPONIBLES

- 105 x 155

Dimensions en cm		
A	Largeur	105
B	Longueur	155

Tolérance +/- 5%

COLORIS DISPONIBLES



Blanc
01



etc...

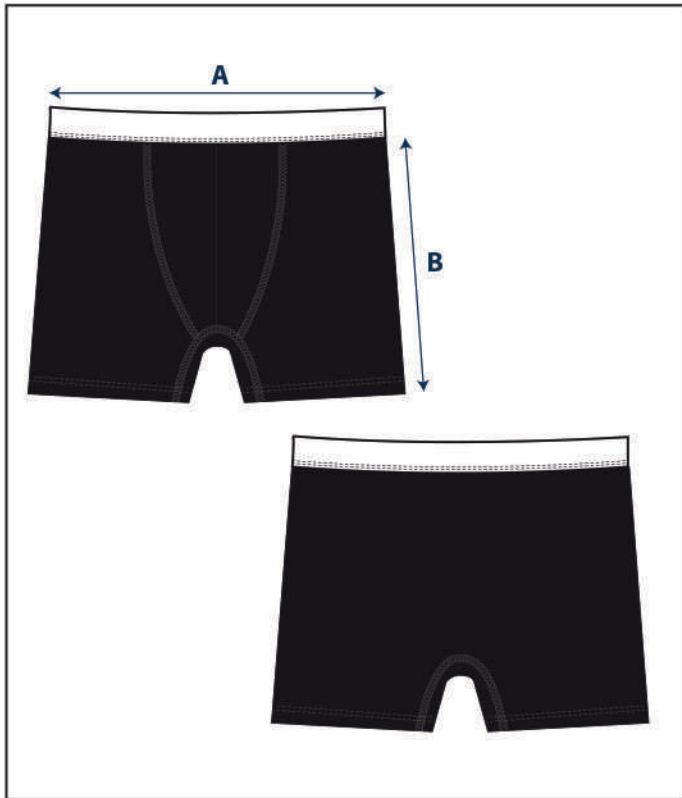

MARQUAGE

PLACEMENT POSSIBLE :

- Jambes : sérigraphie ou broderie
- Ceinture : sublimation (motif répété)

COULEURS :

- Sur jambe : marquage placé
- Sur ceinture : marquage D en sublimation numérique haute définition qualité photo

FORMAT :

- Jambe : maxi 10x10 cm
- Ceinture : Répétition motif tous les 20 cm

DESCRIPTIF PRODUIT

- Ce boxer affiche les couleurs de votre marque !
- Possibilité de motif placé sur la jambe en différentes techniques (sérigraphie, broderie, patch...)
- Ceinture élastique 4 cm personnalisable
- Partie coton fabriquée en Chine
- Elastique ceinture fabriqué en U.E.
- Imprimé en France

LES + PRODUIT

- Grand confort grâce à sa matière coton elasthanne sans coutures côtés et dos.
- Produit sur stock
- Options : conditionnement, cintres...

MATIERE

- Jersey 210g/m²
- 90% Coton / 10% Elasthanne
- Conseils de lavage :

TAILLES DISPONIBLES

- S - M - L - XL - XXL

Dimensions en cm		S	M	L	XL	XXL
A	1/2 Largeur	32.5	35	37.5	40	42.5
B	Hauteur Côté	25	26	27	28	29

Tolérance +/- 5%

COLORIS DISPONIBLES



Noir



Gris Chiné



Blanc

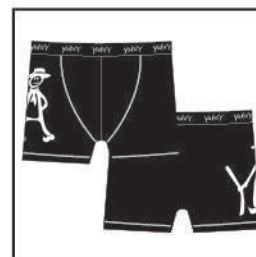
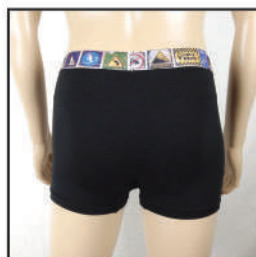
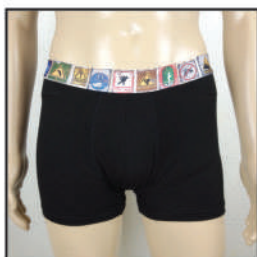

TOUR DE COU TUBULAIRE MULTIFONCTION

Ref : 150

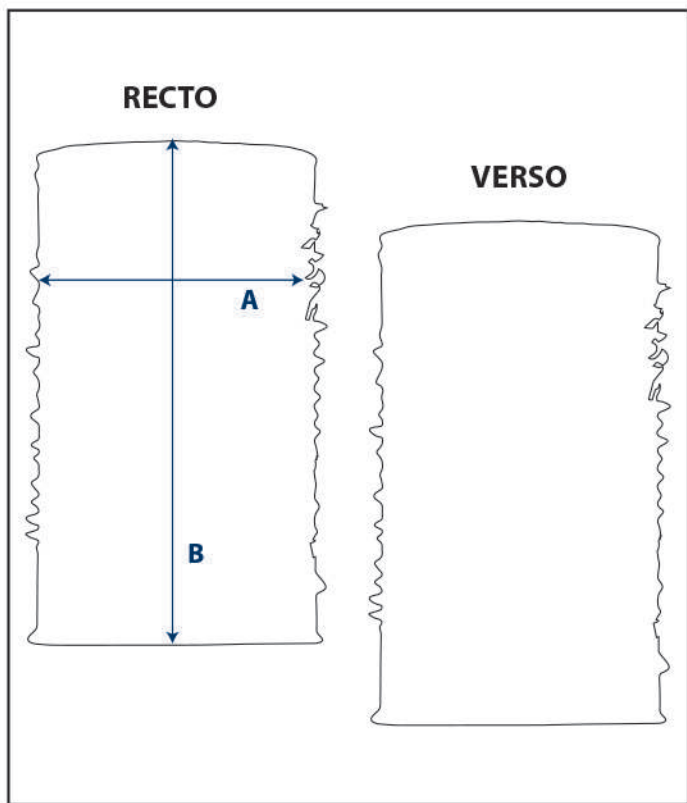

DESCRIPTIF PRODUIT

- Au chaud et en couleurs !
- Tour de cou personnalisable
- Contre le froid, ce tour du cou reste l'élément indispensable pour les pratiques sportives en plein air: ski alpin, ski de fond, snowboard, randonnée, etc...
- Matière UE garantie Oeko-Tex
- Imprimé en France



LES + PRODUIT

- Le produit multifonction par excellence
- Sans couture
- Produit sur stock



MATIERE

- Jersey tubulaire touché coton 140g/m²
- 100% Polyester
- Conseils de lavage :

MARQUAGE

PLACEMENT POSSIBLE :

- Recto/Verso

COULEURS :

- Sur BLANC :
marquage D en sublimation quadri
Numérique haute définition qualité photo

FORMAT :

- 23x49 cm
Motif placé ou Allover

TAILLES DISPONIBLES

- Taille unique

Dimensions en cm		T.U
A	1/2 Largeur	23
B	Hauteur	49

Tolérance +/- 5%

COLORIS DISPONIBLES



Blanc
01



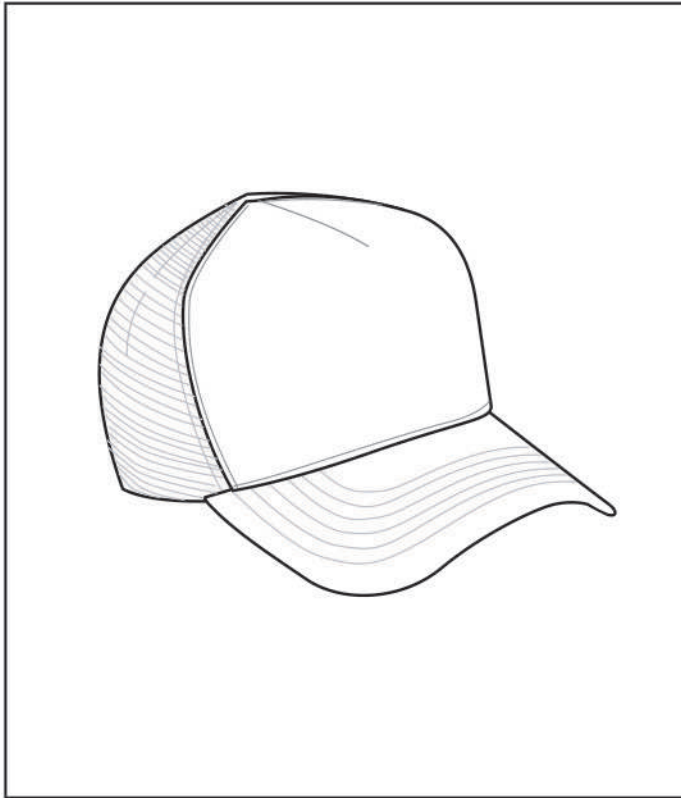

DESCRIPTIF PRODUIT

- Casquette personnalisable
- Maille filet respirante
- Modèle ajustable par languette de réglage
- Visière préformée
- Panneau frontal en sublimation idéal pour impression
- Fabriqué en Chine
- Imprimé en France

LES + PRODUIT

- Casquette idéale pour le sport et l'eau
- Numérique (Haute définition)
- Produit sur stock
- Option écusson

MATIERE

- Twill + mesh + bande plastique
- 100% Polyester

MARQUAGE

PLACEMENT POSSIBLE :

- Panneau frontal

COULEURS :

- Sur BLANC :

marquage A ou D en sublimation quadri
Numérique haute définition qualité photo

FORMAT :

- Motif placé
- All over
- Dimensions marquage all over : L27xH23cm
- Dimensions marquage motif placé : L12xH6cm

TAILLES DISPONIBLES

- Taille unique

COLORIS DISPONIBLES



CHAPEAU SURF

Ref : 2385

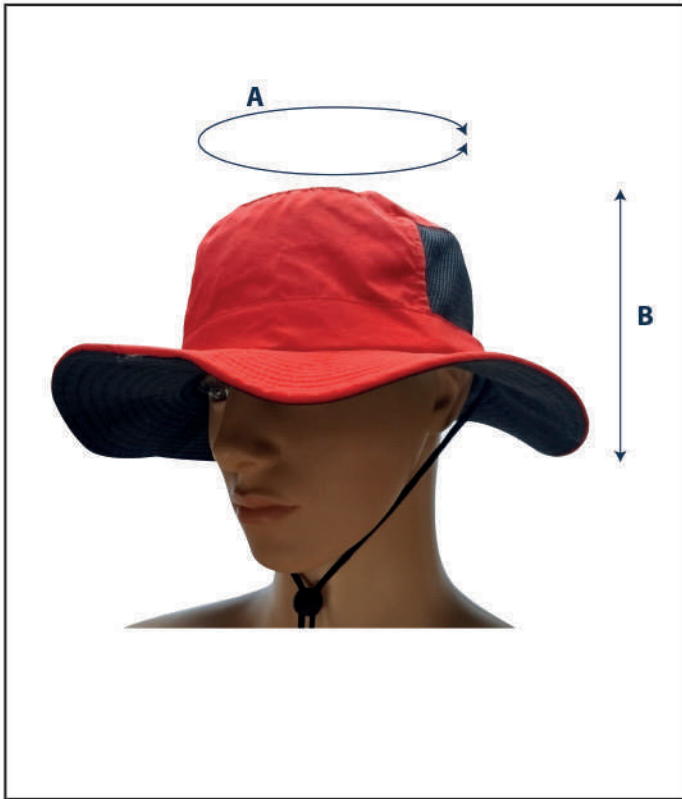

DESCRIPTIF PRODUIT

- Chapeau anti-UV
- Aération favorisant une bonne respirabilité
- Forme elliptique
- Larges bords souples
- Lanière et stoppeur
- Produit mixte
- Fabriqué en Chine
- Imprimé en France

LES + PRODUIT

- Hyper confortable et pratique !
- Séchage rapide
- Produit sur stock

MATIERE

- Polyester
- 100% Polyester
- Conseils de lavage :

MARQUAGE

PLACEMENT POSSIBLE :

- Devant
- Dos

COULEURS :

- Sur ROUGE :
marquage par transfert

FORMAT :

- Placé : hauteur maxi 4.5cm

TAILLES DISPONIBLES

- Taille unique

Dimensions en cm		U
A	Tour de tête	60
B	Hauteur	9

Tolérance +/- 5%

COLORIS DISPONIBLES



Rouge



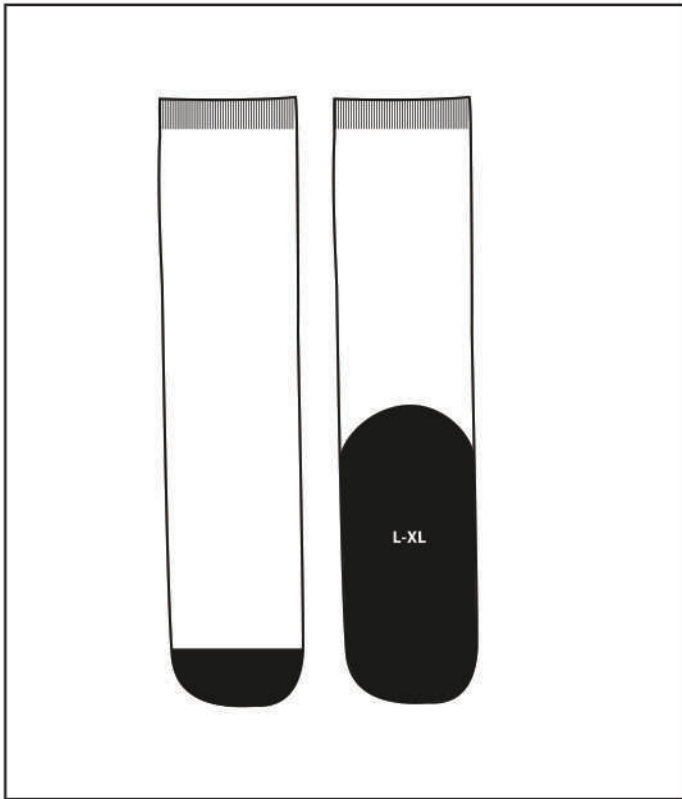

MARQUAGE

PLACEMENT POSSIBLE :

- Recto
- Verso

COULEURS :

- Sur BLANC :
marquage **A**, **B** ou **C** en sublimation quadri
Qualité photo

FORMAT :

- 25x50cm

DESCRIPTIF PRODUIT

- Enfin une communication qui colle à la peau !
- Bien dans ses baskets, bien dans ses chaussettes...
- Produit mixte
- Fabriqué en Chine
- Imprimé en France

LES + PRODUIT

- Des chaussettes chaudes et confortables
- Dessous de pied en coton
- Option : cavalier, swingtag...
- Produit sur stock

MATIERE

- Jersey & bouclette coton sous le pied
- 75% Polyester, 22% Coton, 3% Elasthanne
- Conseils de lavage :

TAILLES DISPONIBLES

- S-M / L-XL

Correspondance	S-M	L-XL
	38-41	42-45

Tolérance +/- 5%

COLORIS DISPONIBLES



Blanc
01

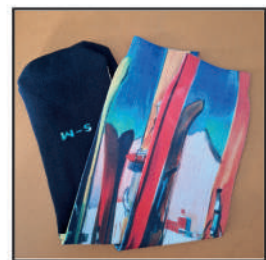
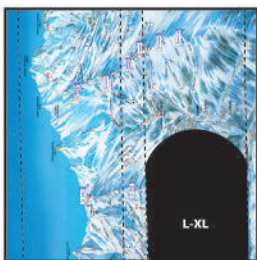

etc...

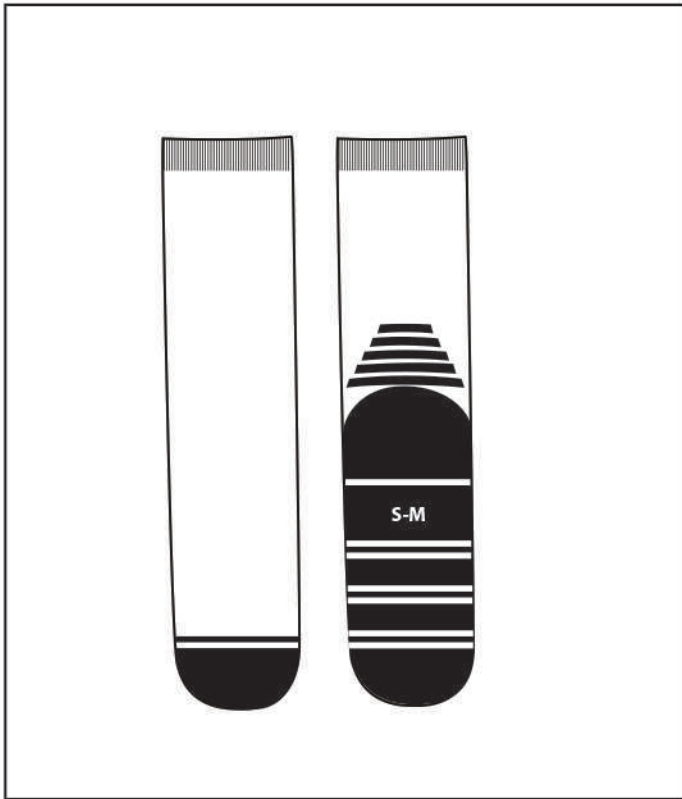

DESCRIPTIF PRODUIT

- Enfin une communication qui colle à la peau !
- Bien dans ses baskets, bien dans ses chaussettes !
- Produit mixte
- Fabriqué en Chine
- Imprimé en France

LES + PRODUIT

- Des chaussettes ultra confortables
- Dessous de pied en coton
- Option : cavalier, swingtag...
- Produit sur stock

MATIERE

- Jersey & bouclette coton sous le pied
- 75% Polyester, 22% Coton, 3% Elasthanne
- Conseils de lavage :

MARQUAGE

PLACEMENT POSSIBLE :

- Recto
- Verso

COULEURS :

- Sur BLANC :
marquage **A**, **B** ou **C** en sublimation quadri
Qualité photo

FORMAT :

- 25x50cm

TAILLES DISPONIBLES

- S-M / L-XL

Correspondance	S-M	L-XL
	38-41	42-45

Tolérance +/- 5%

COLORIS DISPONIBLES



Blanc
01

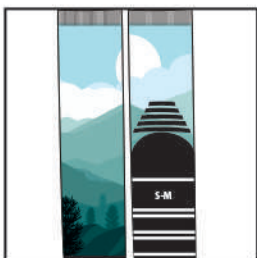

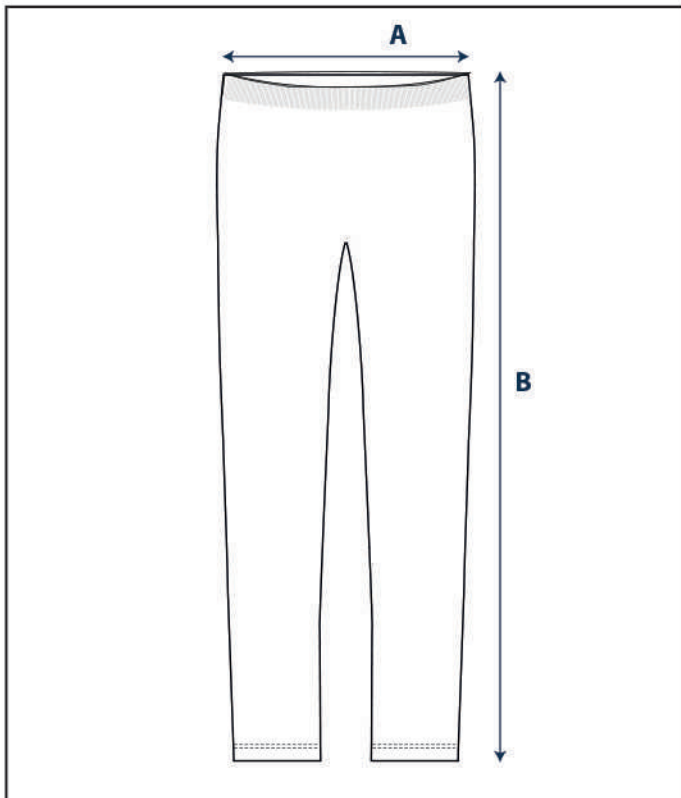

DESCRIPTIF PRODUIT

- Produit 100% personnalisable
- Idéal pour le yoga, la gym ou à porter sous un pantalon de ski
- Ceinture intégrée au legging
- Produit mixte
- Fabriqué en Tunisie
- Imprimé en France

LES + PRODUIT

- Hyper confortable !
- Stretch et sans coutures côtés ou taille
- Bon rapport qualité / prix
- Produit sur stock

MATIERE

- Jersey tubulaire
- 86% Polyester / 14% Elasthanne
- Conseils de lavage :

TAILLES DISPONIBLES

- S - M et L - XL

Dimensions en cm		S-M	L-XL
A	Largeur 1/2 Poitrine	30.5	34.5
B	Hauteur Milieu Devant	84.5	94.5

Tolérance +/- 5%

COLORIS DISPONIBLES



Blanc
01

MARQUAGE

PLACEMENT POSSIBLE :

- Devant
- Dos

COULEURS :

- Sur BLANC :
marquage **A** ou **D** en sublimation quadri

⚠ Marquage **D** :

Risque de plis blancs après subli sur la ceinture ou sur le côté des jambes !

Fond clair conseillé

FORMAT :

- Placé
- Full subli

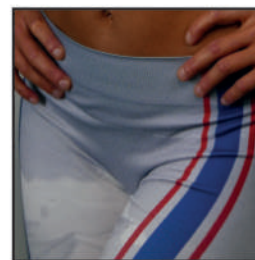

etc...

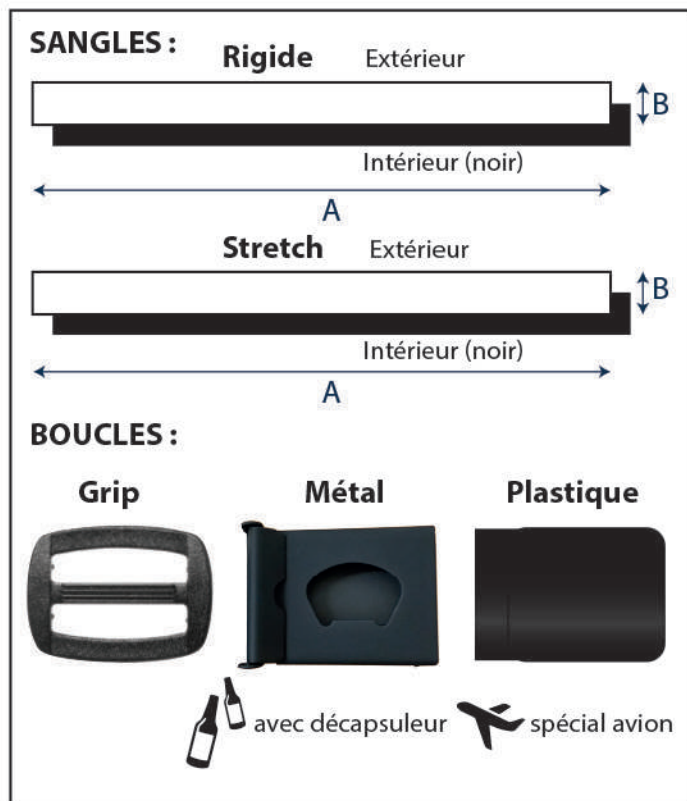

DESCRIPTIF PRODUIT

- Ceinture 100% personnalisable
- Différentes options au choix
 - SANGLE : rigide ou stretch
 - BOUCLE : grip, métal ou plastique
- Possibilité de gravure sur boucle métal
- Sangles produites en UE
- Boucles provenance : Chine
- Impression France

LES + PRODUIT

- Numérique (Haute définition)
- Produit sur stock
- Pratique et solide
- S'adapte à toutes les morphologies

MATIERE

- Sangle rigide 100% Polyester
- Sangle stretch 90% Polyester, 10% Elasthanne
- Conseils de lavage :

MARQUAGE

PLACEMENT POSSIBLE :

- Recto

COULEURS :

- Sur BLANC :
marquage D en sublimation quadri
Numérique haute définition qualité photo

FORMAT :

- 120x4 cm
Motif placé ou Allover
Répétition du motif en allover

TAILLES DISPONIBLES

- Taille unique

Dimensions en cm		
A	Longueur	120
B	Hauteur	4

Tolérance +/- 5%

COLORIS DISPONIBLES



Blanc
01

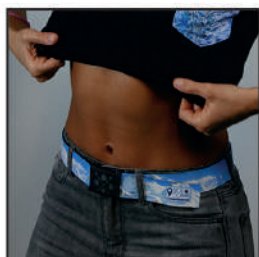

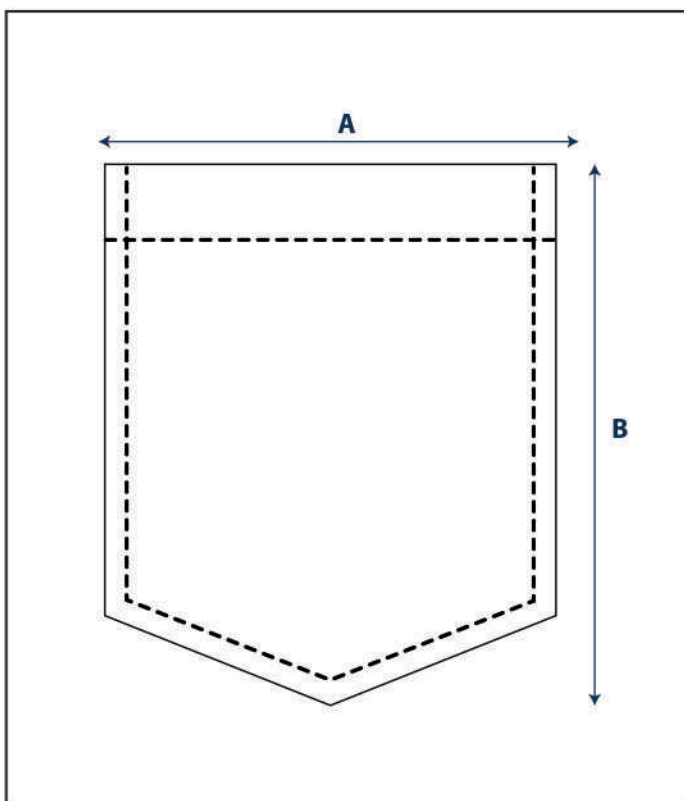

MARQUAGE

PLACEMENT POSSIBLE :

- Endroit

COULEURS :

- Sur BLANC :

Marquage **A** ou **D**

En sublimation quadri

Qualité photo

FORMAT :

- L10xH12 cm

DESCRIPTIF PRODUIT

- Le produit tendance du moment :
Poche 100% personnalisable
- A coudre sur tous les supports
- Surpiquûres : couture fil blanc
- Fabrication Tunisie
- Imprimé en France

LES + PRODUIT

- Fun et en couleurs!
- Produit sur stock

MATIERE

- Microfibre touché peau de pêche
- 100% Polyester
- Conseils de lavage :

TAILLES DISPONIBLES

- Taille unique

Dimensions en cm		
A	1/2 Largeur	10
B	Hauteur Côté	12

Tolérance +/- 5%

COLORIS DISPONIBLES



Blanc





DESCRIPTIF PRODUIT

- Pour une communication originale !
- Doux, chaud et confortable
- Produit mixte
- Fabriqué en Chine
- Imprimé en France

LES + PRODUIT

- Parfait pour la marche
- Impression numérique recto
- Produit sur stock

MATIERE

- Jersey fin gratté intérieur
- 95% Polyester, 5% Elasthane
- Conseils de lavage :

MARQUAGE

PLACEMENT POSSIBLE :

- Recto
- Idéal en motif placé

COULEURS :

- Sur BLANC :
marquage A ou B en sublimation quadri
Impression numérique haute définition
qualité photo

FORMAT :

- Format A4

TAILLES DISPONIBLES

- S - L

Dimensions en cm		S	L
A	Largeur	8,5	9
B	Hauteur	22	24

Tolérance +/- 5%

COLORIS DISPONIBLES



Blanc
01



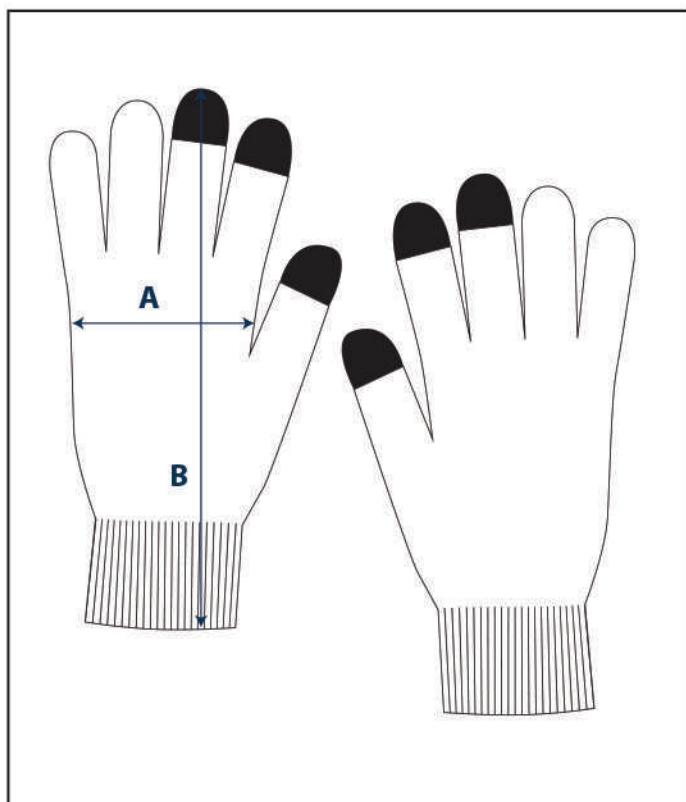

DESCRIPTIF PRODUIT

- Pour une communication au doigt et à l'œil !
- Au chaud dans des gants tricotés
- Bord-côtes élastiqué au poignet
- Produit mixte
- Fabriqué en Chine
- Imprimé en France

LES + PRODUIT

- Trois doigts tactiles sur chaque main
- Impression numérique recto/verso
- Produit sur stock

MATIERE

- Jersey épais
- 50% Polyester, 50% Polyamide
- Conseils de lavage :

MARQUAGE

PLACEMENT POSSIBLE :

- Recto
- Verso

COULEURS :

- Sur BLANC :
marquage A ou B en sublimation quadri

FORMAT :

- Format A4

TAILLES DISPONIBLES

- S - L

Dimensions en cm		S	L
A	Largeur	8,5	20
B	Hauteur	9	22

Tolérance +/- 5%

COLORIS DISPONIBLES



Blanc
01



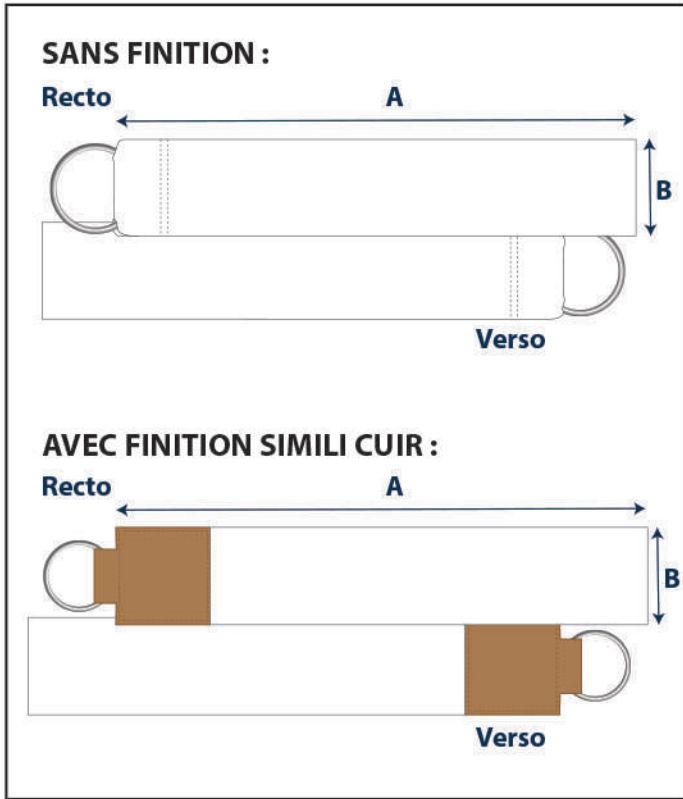

MARQUAGE

PLACEMENT POSSIBLE :

- Recto / verso (intérieur non sublimé)

COULEURS :

- Sur BLANC :
marquage D en sublimation quadri
Numérique haute définition qualité photo

FORMAT :

- L40xH4 cm
Motif placé ou Allover
Répétition du motif en allover

DESCRIPTIF PRODUIT

- Le porte clé 100% personnalisable !
- Au choix : AVEC ou SANS finition simili cuir
- Possibilité de gravure laser sur simili cuir
- Sangle stretch produite en UE
- Anneau provenance : Chine
- Impression France
- Lanyard 40 cm plié en 2

LES + PRODUIT

- Utile, Fun et à vos couleurs !
- Produit sur stock

MATIERE

- Sangle stretch
- 90% Polyester, 10% Elasthanne
- Conseils de lavage :

TAILLES DISPONIBLES

- Taille unique

Dimensions en cm		TU
A	1/2 Largeur	20
B	Hauteur Côté	4

Tolérance +/- 5%

COLORIS DISPONIBLES



Blanc
01



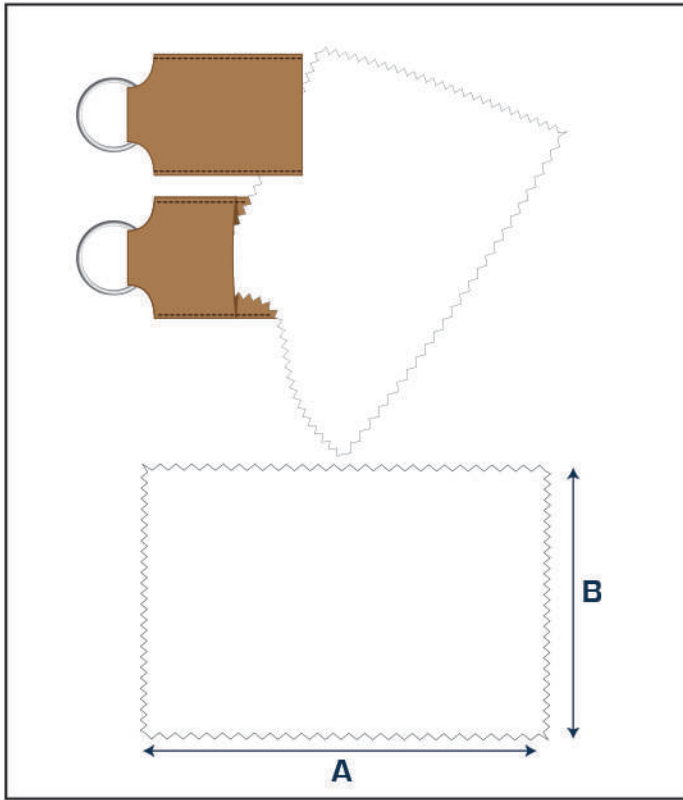

MARQUAGE

PLACEMENT POSSIBLE :

- Porte-clés : recto
- Essuie-lunettes: recto

COULEURS :

- Sur simili cuir : gravure laser (fonce le cuir)
- Sur BLANC :

marquage D en sublimation quadri

FORMAT :

- Full Subli qualité photo HD

DESCRIPTIF PRODUIT

- Nouveauté 2021 !
- Pensez-y ! Cet objet sert quotidiennement à tous les utilisateurs d'écrans tactiles...
- Porte clés effet cuir personnalisable «gravure laser»
- Essuie lunettes sublimable sur toute sa surface
- Imprimé et confectionné en France

LES + PRODUIT

- Un goodies fun et visuel à offrir en toute occasion
- Pratique : L'essuie lunettes se glisse dans le porte-clés
- Produit sur stock

MATIERE

- Satin Microfibre
- 100% Polyester
- Conseils de lavage :

TAILLES DISPONIBLES

- Essuie-lunettes : 10x15 cm

Dimensions en cm		
A	Largeur	10
B	Longueur	15

Tolérance +/- 5%

COLORIS DISPONIBLES



Blanc
01

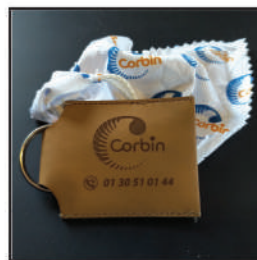
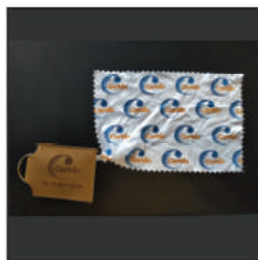

etc...

DOUDOU PERSONNALISABLE

Ref : 251

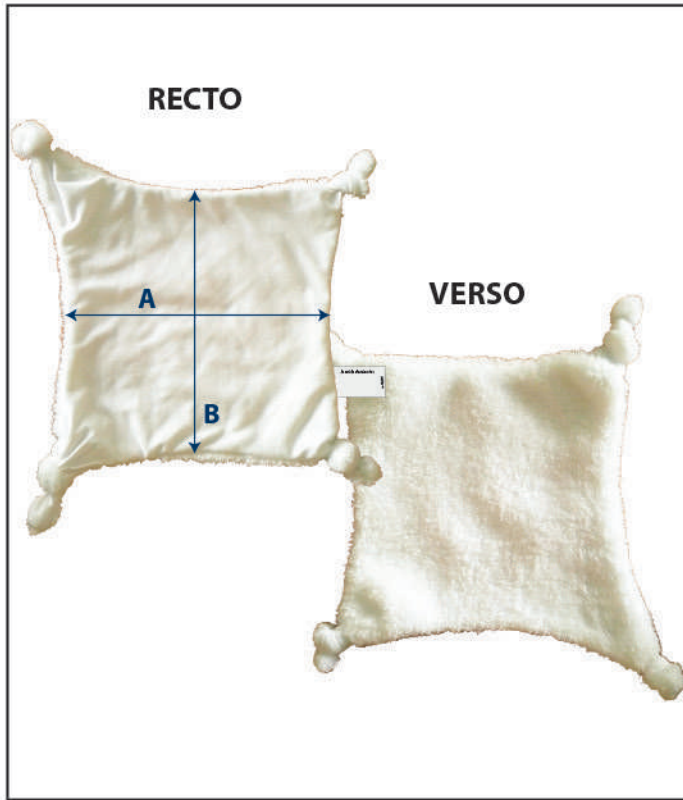

DESCRIPTIF PRODUIT

- LE doudou personnalisé à vos couleurs
- Un côté tout doux gratté imprimé et l'autre en fausse fourrure
- Des petits nœuds pour jouer et faire ses dents
- Matières UE garantie Oeko-Tex
- Imprimé et confectionné en France



LES + PRODUIT

- Le 1^{er} doudou 100% made in France certifié conforme pour les petits de moins de 3 ans NF EN 71-3+A1 (04/2021) [équivalent BS EN 71-3+A1:2021] Sécurité des jouets - Migration de certains éléments



MATIERE

- Recto : 84% Polyester / 16% Elasthane Lycra
- Verso : 100% Polyester
- Conseils de lavage :

TAILLES DISPONIBLES

- Taille unique

Dimensions en cm		T.U
A	1/2 Largeur	21
B	Hauteur	21

Tolérance +/- 5%

COLORIS DISPONIBLES



Blanc
01



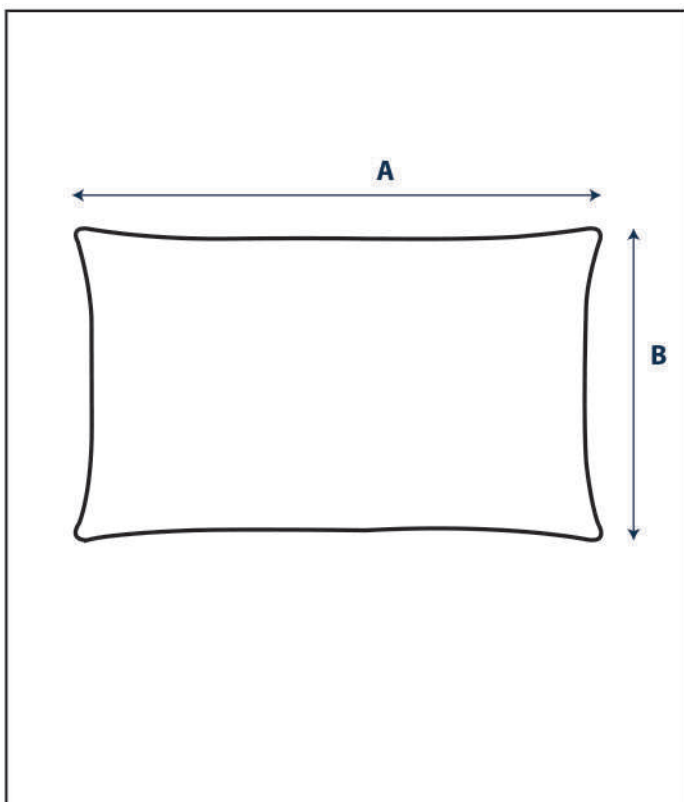

DESCRIPTIF PRODUIT

- Joli cousin déhoussable toucher velours
- Dimensions 30x50 cm
- S'utilise en vertical ou en horizontal
- Coussin compactable, made in Europe
- Housse imprimée et confectionnée en France

LES + PRODUIT

- Moëlleux et tout doux !
- Déhoussable
- Coussin sur stock

MATIERE

- Housse : 100% Polyester
- Coussin : Enveloppe 100% microfibre peau de pêche
Rembourrage 100% fibres creuses siliconées spiralées
- Conseils de lavage :

TAILLES DISPONIBLES

- Taille unique

Dimensions en cm		U
A	Largeur	50
B	Hauteur	30

Tolérance +/- 5%

COLORIS DISPONIBLES



BLANC



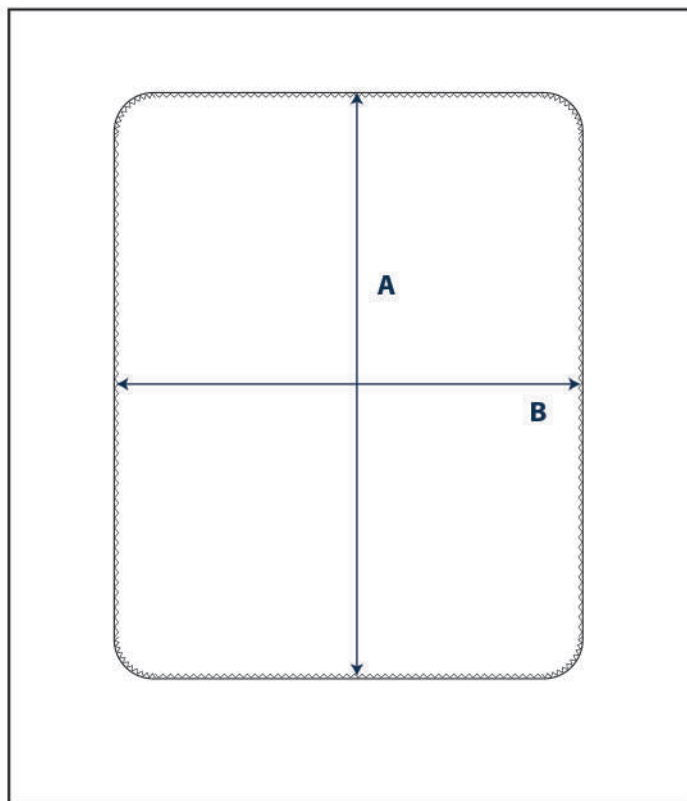

MARQUAGE

PLACEMENT POSSIBLE :

- Face lisse

COULEURS :

▪ Sur BLANC :
marquage D en sublimation quadri
Attention aux aplats foncés !

FORMAT :

- 100 x 150

DESCRIPTIF PRODUIT

- Couverture douce, parfaite pour affronter l'hiver
- Double face chaleureux :
touché velouté pour une sublimation parfaite d'un côté
et sherpa « peluche » de l'autre
- Fabriqué en U.E.
- Imprimé en France



LES + PRODUIT

- Très belle qualité, super rendu
- Chaleur et confort
- Nouveauté 2021 !
- Produit sur stock

MATIERE

- Double face 500g/m²
- 60% Polyester / 40% Coton
- Conseils de lavage :

TAILLES DISPONIBLES

- 100 x 150

Dimensions en cm		
A	Largeur	100
B	Longueur	150

Tolérance +/- 5%

COLORIS DISPONIBLES



Blanc
01



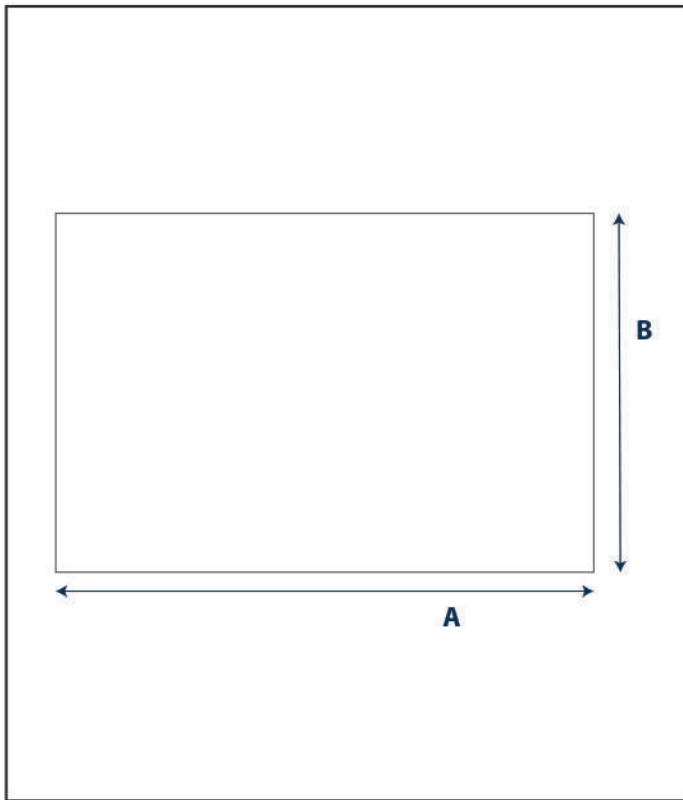

DESCRIPTIF PRODUIT

- A vos planchas, feu, partez !
- Impression de votre visuel
- Attache au dos
- 100% personnalisable
- Fabriqué en Europe
- Imprimé en France



LES + PRODUIT

- Torchon polycoton
- Attache au dos
- Produit sur stock

MATIERE

- Polyester Coton
- 50% Polyester / 50% Coton
- Conseils de lavage :

MARQUAGE

PLACEMENT POSSIBLE :

- Full sublimation

COULEURS :

- Sur BLANC :

Marquage D

En sublimation quadri

Qualité photo

FORMAT TORCHON :

- L70 x H50 cm

TAILLES DISPONIBLES

- Taille unique

Dimensions en cm		TU
A	Largeur	70
B	Hauteur Côté	50

Tolérance +/- 5%

COLORIS DISPONIBLES



BLANC
01

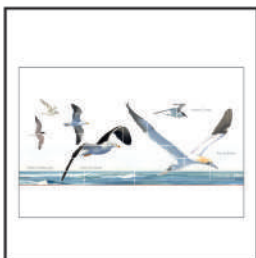

etc...

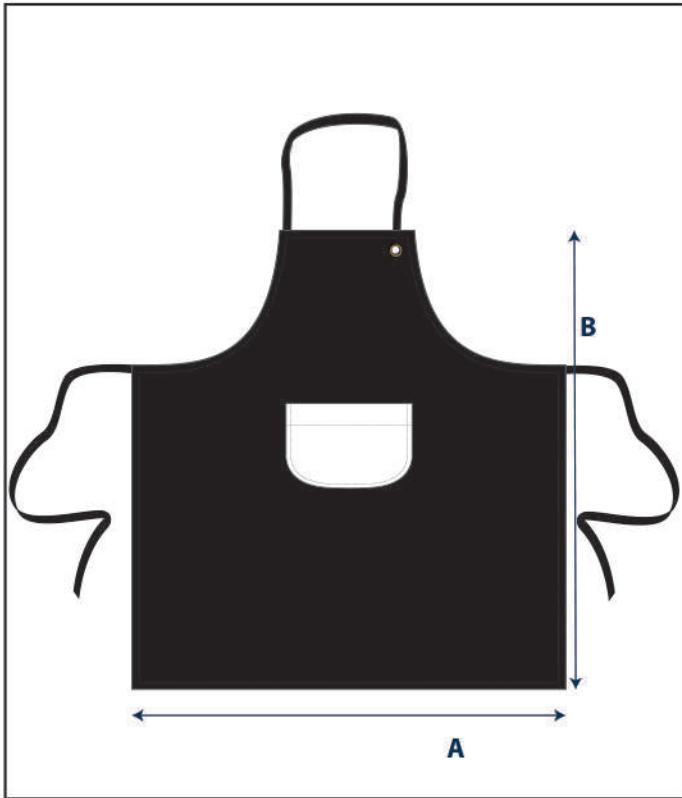

DESCRIPTIF PRODUIT

- A vos planchas, feu, partez !
- Impression de votre visuel sur la poche kangourou
- Oeillet permettant de régler la hauteur du tablier
- Cordons de serrage à la taille
- Poche 100% personnalisable
- Fabriqué en Chine
- Imprimé en France

LES + PRODUIT

- Tablier très couvrant
- Convient à toutes les morphologies
- Produit sur stock

MATIERE

- Twill souple
- 100% Polyester
- Conseils de lavage :

MARQUAGE

PLACEMENT POSSIBLE :

- Poche

COULEURS :

- Sur BLANC :
- Marquage A ou B
En sublimation quadri
Qualité photo

FORMAT POCHE :

- L25.5 x H17 cm

TAILLES DISPONIBLES

- Taille unique

Dimensions en cm		TU
A	1/2 Largeur	86
B	Hauteur Côté	91

Tolérance +/- 5%

COLORIS DISPONIBLES



Noir
02

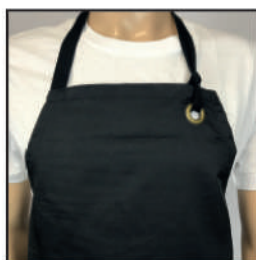

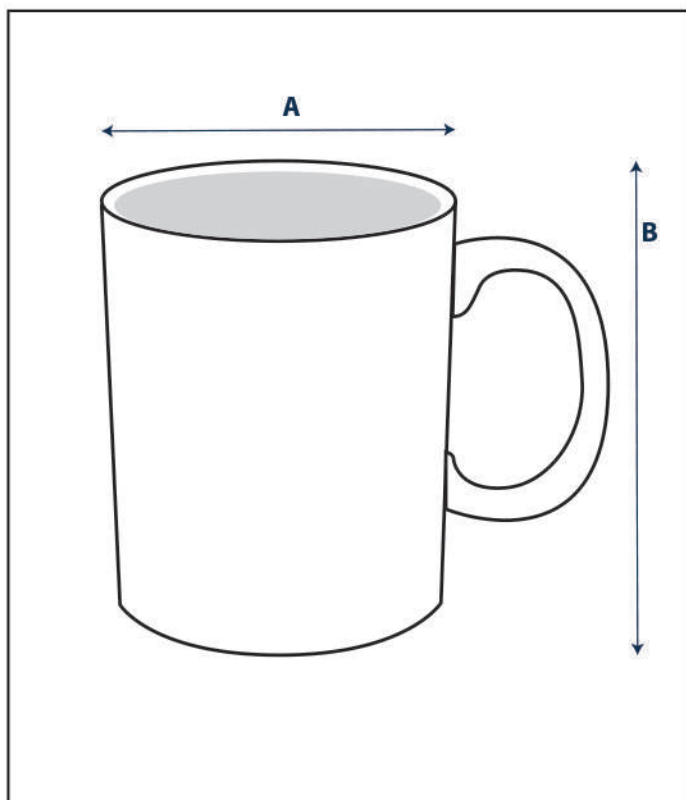

DESCRIPTIF PRODUIT

- Buvez selon vos envies !
- Mug 100% personnalisable
- Qualité d'impression HD
- Choix couleurs et logos illimités
- Catégorie A+
- Impression France

LES + PRODUIT

- Le cadeau idéal !
- Produit sur stock
- Grande partie sublimable

MATIERE

- Céramique Blanche
- Lavage mains recommandé, mais supporte bien le lave-vaisselle

TAILLES DISPONIBLES

- Taille unique

Dimensions en cm		TU
A	Diamètre	8
B	Hauteur	9.8

COLORIS DISPONIBLES



Blanc
01

MARQUAGE

PLACEMENT POSSIBLE :

- Marquage **A** : Placé
- Marquage **D** : Autour du mug : L19xH8 cm

COULEURS :

- Sur BLANC : marquage

FORMAT :

- 9,8 cm de hauteur
- Ø 8 cm



etc...

MUG METAL

Ref : 091



MARQUAGE

PLACEMENT POSSIBLE :

- Marquage **A** : Placé
- Marquage **D** : Autour du mug : L18xH5 cm

COULEURS :

- Sur BLANC :
marquage

FORMAT :

- 8 cm de hauteur
- Ø 8 cm

DESCRIPTIF PRODUIT

- Buvez selon vos envies !
- Mug 100% personnalisable
- Qualité d'impression HD
- Choix couleurs et logos illimités
- Catégorie A+
- Impression France

LES + PRODUIT

- Le cadeau idéal !
- Produit sur stock
- Grande partie sublimable

MATIERE

- 100% inox
- Lavage mains recommandé, mais supporte bien le lave-vaisselle

TAILLES DISPONIBLES

- Taille unique

Dimensions en cm		TU
A	Diamètre	8
B	Hauteur	8

COLORIS DISPONIBLES



Blanc
01





**Zanzibar
Production**

Imprimeur Textile depuis l'an 2000

